

*Les portes de placard coulissantes sur-mesure*



# VOTRE PLACARD SUR-MESURE

*Choisissez votre modèle, les décors et le profil aux dimensions correspondant à votre besoin.*

Une gamme sur-mesure jusqu'à 2,79 m en hauteur et 5,4 m en largeur (selon les décors et les profils).  
Configuration de 2 à 8 vantaux de dimension égale avec un panachage des décors.



\* 100 000 cycles



## Les + produit

### Haute qualité :

- Panneau de 16 mm.
- Roulement avec système anti-déraillement.
- Système de guidage silencieux et anti-vibration.
- Frein de course pour une ouverture et une fermeture en douceur.

*Composez votre placard sur-mesure en 3 étapes.*

## 1 LES CONFIGURATIONS

Choisissez la configuration la plus harmonieuse avec votre intérieur.

Un large choix de panachage possible (1 ou 2 modèles de vantaux par placard).

### 1 PARTITION

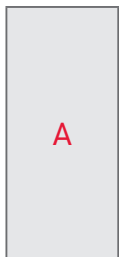

### 2 PARTITIONS

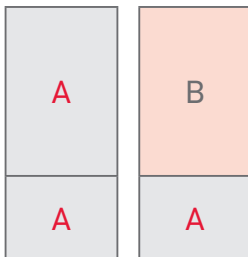

### 3 PARTITIONS

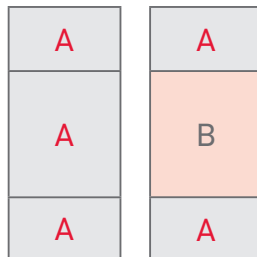

### 4 PARTITIONS

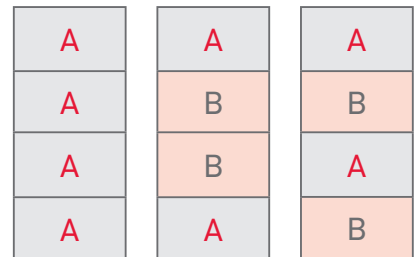

### ATELIER

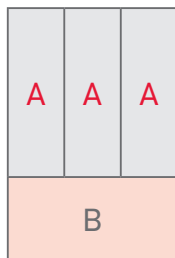
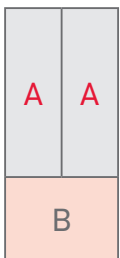
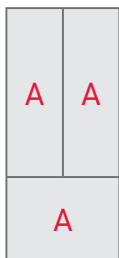

## 2 LES DÉCORS

### FINITIONS UNIS



Blanc Beige Gris clair Taupe Rouge



Vert fjord Gris Bleu orage Bleu indigo Noir

### FINITIONS TONS BOIS



Frêne blanc\* Bouleau Chêne blanchi



Chêne brut\* Noyer\* Nebraska\*

\* Finitions structurées

### FINITIONS EFFETS MATIÈRES



Vague blanc\* Lune cendrée Béton clair Métal Météore

### FINITIONS VERRES LAQUÉS



Blanc Bleu pastel Bleu tonnerre Gris mat Acier métallisé



Chamois Brun mat Noir Rouge

### FINITIONS MIROIRS



Argent Gris Bronze

## 3 LES PROFILS ALUMINIUM

### FORMES ET FINITIONS



Profil Classique  
Modèle 1 partition



Profil Carré  
Tous modèles



Profil galbé  
Tous modèles



Profil Affleurant  
Selon modèles et décors

Finitions au choix (selon profil) : laqué Blanc, Aluminium naturel ou Noir sablé.

## + LES OPTIONS

### Kit LED en aluminium

Équipé d'un détecteur de mouvement central et d'un transformateur.

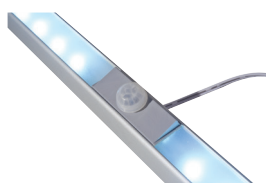

### Poignée aluminium à coller

Dimensions : 120 x 15 x 3 mm.

Adhésif double faces.

Disponible dans les 3 finitions de profils.



# COMBIEN BIEN PRENDRE VOS MESURES ?

## DIMENSIONS NICHE

Sur-mesure possible de 400 mm à 2 790 mm en hauteur et de 400 à 5 400 mm en largeur (selon configuration).

## HAUTEUR

Prenez la hauteur du sol au plafond dans différents endroits espacés et reportez **la hauteur la plus petite**.

## LARGEUR

Prenez la largeur de mur à mur dans différents endroits espacés et reportez **la largeur la plus petite**.

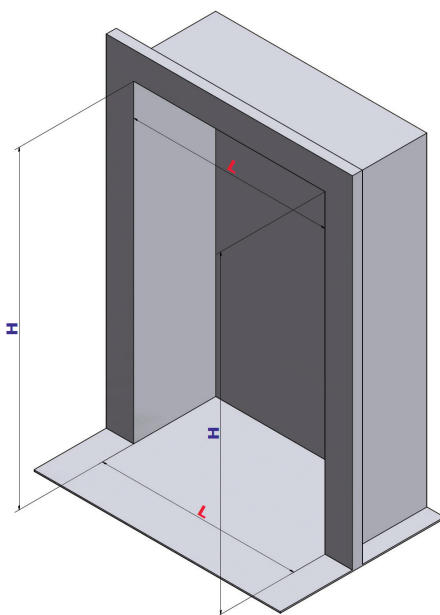

## LIMITES DIMENSIONNELLES

Nombre de vantaux	Largeur d'ouverture (mm)	Placard avec décor uniquement	Placard avec verre et/ou miroir
1	Mini	400	400
	Max	1 200	1 000
2	Mini	800	800
	Max	2 400	2 000
3	Mini	1 200	1 200
	Max	3 600	3 000
4	Mini	1 600	1 600
	Max	4 800	4 000
5	Mini	2 000	2 000
	Max	5 400	5 000
6	Mini	2 400	2 400
	Max	5 400	5 400
7	Mini	2 800	2 800
	Max	5 400	5 400
8	Mini	3 200	3 200
	Max	5 400	5 400